

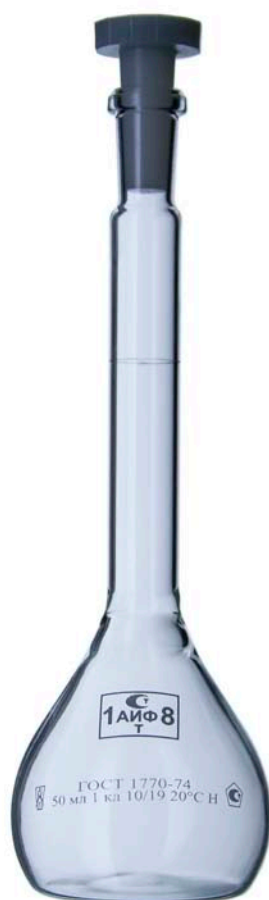

ХИМЛАБОРПРИБОР
лабораторная посуда и приборы

НеваРеактив



Мерная посуда

Измерительные приборы

НеваРеактив

СОДЕРЖАНИЕ:

Колбы:	Пробирки:
мерные..... 2	мерные26
с градуированной горловиной 6	градуированные28
специальные 6	колориметрические28
Цилиндры:	Пикнометры29
мерные 8	Сульфаторы.....32
специальные 9	Эвдиометры32
с краном 11	Отстойники33
Мензурки 11	Прибор для отмеривания жидкостей с дозатором35
Стаканы для отпуска напитков..... 12	Ампула уровня путейская36
Стаканы осадкомерные 12	Мановакууметр.....36
Пипетки:	Трубки водомерные37
градуированные 13	
с одной отметкой..... 16	
газовые..... 17	
специальные20	
Бюретки22	
Бюретки Гемпеля24	
Бюретка Банга25	
Микробюретка.....25	
Бюретки газовые26	

Колба мерная с одной отметкой

1 класс точности

Исполнение 1



Применяется преимущественно для проведения аналитических работ, растворения веществ в определенном объеме и приготовления растворов заданных концентраций. Колба имеет цилиндрическую горловину, плоское основание и одну круговую отметку на горловине. Изделия изготовлены в соответствии с ГОСТ 1770-74 из термически и химически стойкого боросиликатного стекла 3.3.

Пример обозначения: Колба 1-[Объем, мл]-1

Объем мл	Предел точности мл	Высота мм	Упаковка шт.	Артикул
5	±0,025	70	10	2512
10	±0,025	90	30	2513
25	±0,04	110	10	2504
50	±0,06	140	10	2505
100	±0,1	170	10	2506
200	±0,15	210	9	2507
250	±0,15	220	9	2508
500	±0,25	260	9	2509
1000	±0,4	300	9	2510
2000	±0,6	370	4	2511

Колба мерная с одной отметкой

1 класс точности

Исполнение 2



Применяется преимущественно для проведения аналитических работ, растворения веществ в определенном объеме, приготовления растворов заданных концентраций и их временного хранения. Колба имеет шлифованную горловину со стеклянной пробкой, плоское основание и одну круговую отметку на горловине. Изделия изготовлены в соответствии с ГОСТ 1770-74 из термически и химически стойкого боросиликатного стекла 3.3.

Пример обозначения: Колба 2-[Объем, мл]-1

Объем мл	Предел точности мл	Шлиф горловины	Высота б/пробки мм	Упаковка шт.	Артикул
5	±0,025	7/16	70	10	2693
10	±0,025	7/16	90	30	2694
25	±0,04	7/16	110	10	2695
50	±0,06	10/19	140	10	2696
100	±0,1	10/19	170	10	2697
200	±0,15	14/23	210	9	2698
250	±0,15	14/23	220	9	2699
500	±0,25	19/26	260	9	2700
1000	±0,4	19/26	300	9	2701
2000	±0,6	29/32	370	4	2702

Колба мерная с одной отметкой

1 класс точности

Исполнение 2а



Применяется преимущественно для проведения аналитических работ, растворения веществ в определенном объеме, приготовления растворов заданных концентраций и временного хранения. Колба оснащена пластиковой пробкой, имеет плоское основание и одну круговую отметку на горловине. Изделия изготовлены в соответствии с ГОСТ 1770-74 из термически и химически стойкого боросиликатного стекла 3.3.

Пример обозначения: Колба 2а-[Объем, мл]-1

Объем мл	Предел точности мл	Внут. диаметр горловины мм	Высота б/пробки мм	Упаковка шт.	Артикул
5	±0,025	7,5	70	10	2703
10	±0,025	7,5	90	30	2704
25	±0,04	7,5	110	10	2705
50	±0,06	10,0	140	10	2706
100	±0,1	10,0	170	10	2707
200	±0,15	14,5	210	9	2708
250	±0,15	14,5	220	9	2709
500	±0,25	19,0	260	9	2710
1000	±0,4	19,0	300	9	2711
2000	±0,6	29,0	370	4	2712

Колба мерная с одной отметкой

2 класс точности

Исполнение 1



Применяется преимущественно для проведения аналитических работ, растворения веществ в определенном объеме и приготовления растворов заданных концентраций. Колба имеет цилиндрическую горловину, плоское основание и одну круговую отметку на горловине. Изделия изготовлены в соответствии с ГОСТ 1770-74 из термически и химически стойкого боросиликатного стекла 3.3.

Пример обозначения: Колба 1-[Объем, мл]-2

Объем мл	Предел точности мл	Высота мм	Упаковка шт.	Артикул
5	±0,05	70	10	2042
10	±0,05	90	30	2043
25	±0,08	110	10	303
50	±0,12	140	10	305
100	±0,2	170	10	301
200	±0,3	210	9	302
250	±0,3	220	9	304
500	±0,5	260	9	306
1000	±0,8	300	9	1654
2000	±1,2	370	4	1695

Колба мерная с одной отметкой

2 класс точности

Исполнение 2



Применяется преимущественно для проведения аналитических работ, растворения веществ в определенном объеме, приготовления растворов заданных концентраций и их временного хранения. Колба имеет шлифованную горловину со стеклянной пробкой, плоское основание и одну круговую отметку на горловине. Изделия изготовлены в соответствии с ГОСТ 1770-74 из термически и химически стойкого боросиликатного стекла 3.3.

Пример обозначения: Колба 2-[Объем, мл]-2

Объем мл	Предел точности мл	Шлиф горловины	Высота б/пробки мм	Упаковка шт.	Артикул
5	±0,05	7/16	70	10	2061
10	±0,05	7/16	90	30	2062
25	±0,08	7/16	110	10	1792
50	±0,12	10/19	140	10	1793
100	±0,2	10/19	170	10	1794
200	±0,3	14/23	210	9	2094
250	±0,3	14/23	220	9	1655
500	±0,5	19/26	260	9	1795
1000	±0,8	19/26	300	9	1467
2000	±1,2	29/32	370	4	2093

Колба мерная с одной отметкой

2 класс точности

Исполнение 2а



Применяется преимущественно для проведения аналитических работ, растворения веществ в определенном объеме, приготовления растворов заданных концентраций и их временного хранения. Колба оснащена пластиковой пробкой, имеет плоское основание и одну круговую отметку на горловине. Изделия изготовлены в соответствии с ГОСТ 1770-74 из термически и химически стойкого боросиликатного стекла 3.3.

Пример обозначения: Колба 2а-[Объем, мл]-2

Объем мл	Предел точности мл	Внут. диаметр горловины мм	Высота б/пробки мм	Упаковка шт.	Артикул
5	±0,05	7,5	70	10	2063
10	±0,05	7,5	90	30	2064
25	±0,08	7,5	110	10	308
50	±0,12	10,0	140	10	310
100	±0,2	10,0	170	10	307
200	±0,3	14,5	210	9	1250
250	±0,3	14,5	220	9	309
500	±0,5	19,0	260	9	1526
1000	±0,8	19,0	300	9	1477
2000	±1,2	29,0	370	4	2220

Колба мерная с двумя отметкой 2 класс точности Исполнение 3



Применяется преимущественно для проведения аналитических работ, растворения веществ в определенном объеме и приготовления растворов заданных концентраций. Колба имеет цилиндрическую горловину, плоское основание и две круговые отметки на горловине. Изделия изготовлены в соответствии с ГОСТ 1770-74 из термически и химически стойкого боросиликатного стекла 3.3.

Пример обозначения: Колба 3-[Объем, мл]-2

Объем мл	Предел точности мл	Общая высота мм	Упаковка шт.	Артикул
50; 55	±0,12	185	9	2741
100; 110	±0,2	235	9	2098

Колба мерная с двумя отметкой 2 класс точности Исполнение 4



Применяется преимущественно для проведения аналитических работ, растворения веществ в определенном объеме, приготовления растворов заданных концентраций и их временного хранения. Колба имеет шлифованную горловину со стеклянной пробкой, плоское основание и две круговые отметки на горловине. Изделия изготовлены в соответствии с ГОСТ 1770-74 из термически и химически стойкого боросиликатного стекла 3.3.

Пример обозначения: Колба 4-[Объем, мл]-2

Объем мл	Предел точности мл	Шлиф горловины	Высота б/пробки мм	Упаковка шт.	Артикул
100; 110	±0,2	10/19	235	9	2101

Колба с градуированной горловиной

Применяется для контроля полноты налива бутылок виноградными винами, ликерами, водками и ликеро-водочными изделиями. Колба имеет высокую цилиндрическую горловину, плоское основание и три круговые отметки на горловине.

Колбы изготовлены в соответствии с ГОСТ 12738-77 из термически и химически стойкого боросиликатного стекла 3.3.



номинал.	Объем см ³		Предел точности см ³	Высота мм	Упаковка шт.	Артикул
	ниж. отм.	верх. отм.				
50	49,0	51,0	±0,1	160	9	1787
100	98,5	101,5	±0,2	200	9	2289
100	98,0	102,0	±0,2	200	9	2340
200	198,0	202,0	±0,3	215	9	2341
250	247,5	252,5	±0,3	240	9	2342
250	247,0	253,0	±0,3	240	9	2343
330	326	334	±0,3	255	9	1286*
500	496,0	504,0	±0,4	270	9	2344**
700	695,0	705,0	±0,5	285	9	3720
750	745,0	755,0	±0,5	290	9	1284
1000	994,0	1006,0	±0,6	310	9	2345

* В дополнение к ГОСТ

** 5 круговых отметок на горловине с интервалом 2 см³.

Колба Кассия

Применяется преимущественно для количественного анализа эфирных масел. Представляет собой плоскодонную колбу с высоким градуированным горлом, что позволяет измерять небольшие количества вещества.

Колбы изготовлены из термически и химически стойкого боросиликатного стекла 3.3.



Объем мл	Объем горловины мл	Цена деления мл	Предел точности мл	Общая высота мм	Упаковка шт.	Артикул
100	3	0,05	±0,05	190	4	2117
100	4	0,1	±0,1	170	4	1692
200	12	0,2	±0,2	225	3	2144
250	3	0,05	±0,05	210	3	2118

Колба Кольрауша



Применяется в сахарной промышленности для определения процентного содержания сахара в свекле, а так же в качестве колбы для калибровки по ГОСТ 32058-2013. Колба Кольрауша представляет собой плоскодонную колбу с высокой горловиной, круговой меткой на заданном объеме и расширением выше риски.

Изделия изготовлены из термически и химически стойкого боросиликатного стекла 3.3.

Объем* мл	Предел точности мл	Общая высота мм	Упаковка шт.	Артикул
100	±0,2	154	1	4719
200	±0,3	200	3	946

* Номинальная вместимость до круговой отметки

Колба Ле Шателье



Применяется для определения удельного веса цемента, для определения истинной плотности порошковидных материалов. Колба Ле Шателье используется при проведении испытаний по следующим стандартам: ГОСТ 310.2-76; ГОСТ 30744-01; ГОСТ 12784-71; ГОСТ 8269-97; ГОСТ 8735-88. Колба Ле Шателье имеет сферическую формы с устойчивым основанием, на узком горлышке имеется расширение, а сверху колба оснащена припаянной воронкой.

Изделия изготовлены из термически и химически стойкого боросиликатного стекла 3.3.

Объем мл	Цена деления мл	Предел точности мл	Общая высота мм	Упаковка шт.	Артикул
24	0,1	±0,1	240	3	404
24	0,1	±0,1	260	3	3669*

* в исполнении со стеклянной пробкой шлиф 10/19

Колба измерительная к вискозиметру ВУ



Применяется для отмеривания жидкости и используются в комплекте с вискозиметрами для определения условной вязкости жидких сред, дающих непрерывную струю. Изделие представляет собой колбу сферической формы с устойчивым основанием, объемным расширением на горловине и расширенным горлышком.

Колбы изготовлены в соответствии с ГОСТ 1532-81 из термически и химически стойкого боросиликатного стекла 3.3.

Объем см ³	Маркировка см ³	Предел точности см ³	Общая высота мм	Упаковка шт.	Артикул
200	100	±0,2	230	2	2088
200	200	±0,2	230	2	2767

Цилиндр мерный с носиком

Исполнение 1

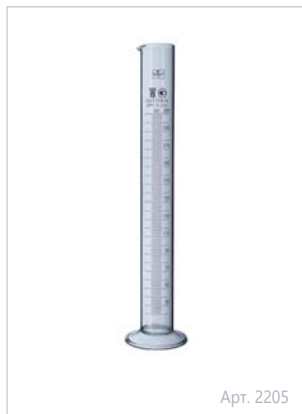

Применяется для точного отмеривания определенного объема жидкости, соответствует 2 классу точности. Цилиндр имеет устойчивое стеклянное основание, носик и контрастную градуировку. Изготовлены в соответствии с ГОСТ 1770-74 и в дополнение к нему из термически и химически стойкого боросиликатного стекла 3.3.

Пример обозначения: Цилиндр 1-[Объем, мл]-2

Объем мл	Цена деления мл	Предел точности, мл	Высота мм	Упаковка шт.	Артикул
10	0,2	±0,2	135	10	380
10	0,2	±0,2	135	10	4246*
25	0,5	±0,5	155	10	1783
30	0,5	±0,25	155	10	3774**
50	1,0	±1,0	195	10	1772
100	1,0	±1,0	240	10	1387
100	1,0	±1,0	240	10	3698*
110	1,0	±0,5	240	10	3775***
250	2,0	±2,0	325	10	2205
500	5,0	±5,0	380	1	86
1000	10,0	±10,0	460	1	85
2000	20,0	±20,0	560	1	2541

* По ГОСТ 1770-74, градуировка от нуля

**В дополнении к ГОСТ, градуировка от 20 до 30 мм

*** В дополнении к ГОСТ, градуировка от 90 до 110 мм

Цилиндр мерный с пробкой

Исполнения 2, 2а



Применяется для точного отмеривания определенного объема жидкости и её хранения, соответствует 2 классу точности. Цилиндры имеют устойчивое стеклянное основание, контрастную градуировку и оснащены пластиковой или пришлифованной стеклянной пробкой. Изготовлены в соответствии с ГОСТ 1770-74 из термически и химически стойкого боросиликатного стекла 3.3.

Пример обозначения: Цилиндр 2, 2а-[Объем, мл]-2

Объем, мл	Цена деления, мл	Предел точности мл	Горловина		Высота до шлифа мм	Упак., шт.	Артикул с пробкой:	
			Шлиф	Диам., мм			стекл.	пластмас.
10	0,2	±0,2	10/19	10,0	135	10	1052	1062
25	0,5	±0,5	14/23	14,5	155	10	1053	1063
50	1,0	±1,0	14/23	14,5	190	10	1054	1064
100	1,0	±1,0	19/26	19,0	245	10	1055	1065
250	2,0	±2,0	29/32	29,0	310	10	2369	1268

Цилиндр мерный с носиком

Исполнение 3

Применяется для точного отмеривания определенного объема жидкости, соответствует 2 классу точности. Цилиндр без основания, имеет носик и контрастную градуировку.

Изделия изготовлены в соответствии с ГОСТ 1770-74 из термически и химически стойкого боросиликатного стекла 3.3.

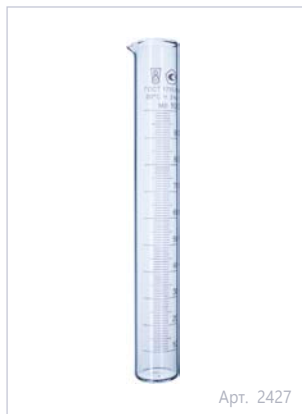

Объем мл	Цена деления мл	Предел точности, мл	Высота мм	Упаковка шт.	Артикул
100	1,0	±1,0	230	10	2427

Цилиндр Снеллена

Предназначен для определения прозрачности воды. Цилиндр Снеллена представляет собой высокий узкий сосуд с плоским дном, сосуд оснащен отводной трубкой для слива воды в нижней части. На цилиндр нанесена контрастная градуировка.

Цилиндры изготовлены из термически и химически стойкого боросиликатного стекла 3.3, обладающего высоким показателем прозрачности.

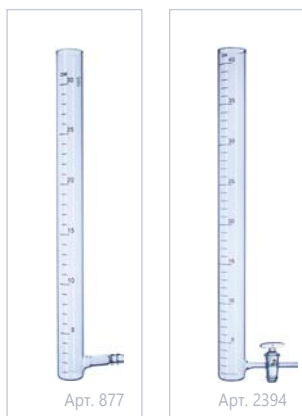

Длина шкалы, мм	Цена деления, мм	Предел точности мм	Диаметр	Высота мм	Упаковка шт.	Артикул
290	10	±2,0	28	340	5	877*
390	10	±2,0	65	420	1	3308**
390	10	±2,0	36	420	6	399*
400	10	±1,0	36	420	1	2394*
490	10	±2,0	36	520	1	4577*

* выполнен в соответствии с РД 52.24.496-2018 «Методика измерений температуры, прозрачности и определения запаха воды», арт. 2394 в исполнении с одноходовым краном.

** выполнен в соответствии с ФР.1.31.2008.04400 «Гидрохимические методы контроля. Методика определения прозрачности надильной воды».

Цилиндр Несслера

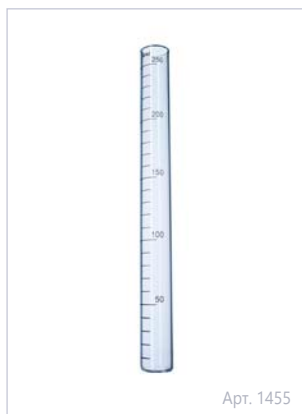

Арт. 1455

Применяется в колориметрическом методе для определения и сравнения цветности проб. Цилиндр Несслера представляет собой высокий сосуд с плоским дном, на котором нанесена контрастная градуировка.

Цилиндры изготовлены из термически и химически стойкого боросиликатного стекла 3.3, обладающего высоким показателем прозрачности.

Длина шкалы, мм	Цена деления, мм	Предел точности, мм	Диаметр	Высота, мм	Упаковка шт.	Артикул
240	10	±2,0	26	270	15	1455

Цилиндр к стенду для топливной аппаратуры ЦТА

Применяется для измерения объема топлива в стендах регулировки топливной аппаратуры. Цилиндры к стендам для топливной аппаратуры ЦТА являются мерой вместимости для измерений объема топлива за период измерения и предназначены для использования в составе стендов для испытания, регулировки дизельной топливной аппаратуры. Цилиндр имеет вид высокой плоскодонной пробирки с цилиндрической или развернутой в виде воронки горловиной, на цилиндр нанесена контрастная градуировка. Изделия изготовлены из термически и химически стойкого боросиликатного стекла 3.3.

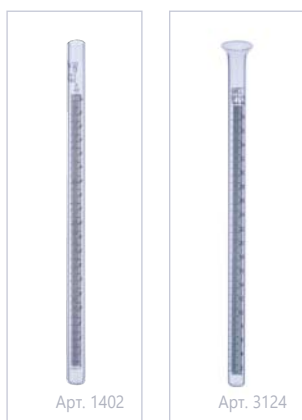

Арт. 1402

Арт. 3124

Объем, мл	Цена деления, мл	Предел точности, мл	Высота, мм	Упаковка шт.	Артикул
40	0,2	±0,2	320	30	1402
40	0,2	±0,2	320	20	3124*
44	0,2	±0,2	315	20	3215*
100	1,0	±1,0	185	10	1302
100	1,0	±1,0	185	10	3164*
100	1,0	±1,0	225	20	2585
135	1,0	±1,0	215	20	3316
135	1,0	±1,0	320	30	1145
135	1,0	±1,0	245	10	3405*
180	2	±2	330	10	3804
190	2	±2	220	10	3797
260	2	±2	311	10	3216

* Верх цилиндра развернут в виде воронки

Цилиндр градуированный с краном

Цилиндр для титрования (?) с градуировкой и стеклянным краном на оконечности для удобного слива исследуемого образца.

Цилиндры изготовлены из термически и химически стойкого боросиликатного стекла 3.3, обладающего высоким показателем прозрачности.



Арт. 2478

Объем мл	Цена деления мл	Предел точности мл	Диаметр	Высота мм	Упаковка шт.	Артикул
200	1,0	±1,0	65	310	1	2478
1000	1,0	±1,0	40	1140	1	3856

Мензурка

Применяется для измерения объема жидкостей или сыпучих веществ, а также отделения жидкости от осадка. Имеет вид стакана конусной формы с удобным носиком и шкалой.

Изготавливаются по ГОСТ 1770-74 из термически и химически стойкого боросиликатного стекла 3.3, допускающего температуру эксплуатации до 350 С°. Устойчивы к термическому шоку и воздействию большинства растворителей, кислот и неконцентрированных щелочей.



Арт. 864

Объем мл	Цена деления мл	Предел точности мл	Высота мм	Упаковка шт.	Артикул
50	5	±2,5	80	9	866
100	10	±5,0	100	9	868
250	25	±5,0	120	9	867
500	25	±12,5	150	9	864
1000	50	±25,0	170	9	865

Стакан для отпуска напитков

Применяется для точного отмеривания напитков. На стакан нанесены две шкаловые метки.

Стаканы изготовлены из термически и химически стойкого боросиликатного стекла 3.3.



Объем мл	Метки, мл	Предел точности, мл	Высота мм	Упаковка шт.	Артикул
100	50, 100	±2,5	100	10	1221
200	150, 200	±4,0	135	9	1222

Стакан осадкомерный

к приборам для измерения атмосферных осадков

Применяется в приборах для сбора и последующих измерений количества твердых и жидких атмосферных осадков.

Стаканы изготовлены из термически и химически стойкого боросиликатного стекла 3.3.



Объем см ³	Цена деления, см ³	Предел точности см ³	Общая высота мм	Упаковка шт.	Артикул
200	2,0	±2,0	260	10	2993
500	5,0	±5,0	260	1	4043

Пипетка градуированная Тип 1 исполнение 2

Стеклонная градуированная пипетка, вымеряемая на слив жидкости от верхней нулевой отметки до любой отметки. Нижняя отметка соответствует номинальной вместимости. Время ожидания не устанавливается (тип.1), с расширением (исполнение 2), 2 класса точности. Пипетки изготовлены в соответствии с ГОСТ 29227-91 из термически и химически стойкого боросиликатного стекла 3.3.

Пример обозначения: Пипетка 1-2-2-[Объем, мл]

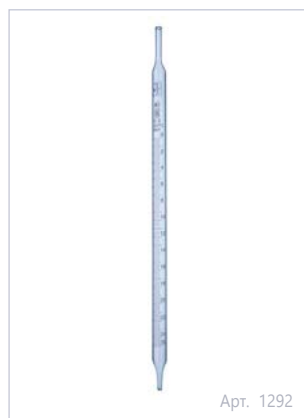

Объем мл	Цена деления мл	Предел точности мл	Время слива, с	Упаковка шт.	Артикул
1	0,01	±0,01	2-10	100	1534
2	0,02	±0,02	2-12	100	1535
5	0,05	±0,05	5-14	100	914
10	0,1	±0,1	5-17	100	915
25	0,2	±0,2	9-21	60	1292

Пипетка градуированная Тип 2 исполнение 1

Стеклонная градуированная пипетка 2-1-2, вымеряемая на слив жидкости от любой отметки до сливного кончика. Верхняя отметка соответствует номинальной вместимости. Время ожидания не устанавливается (тип.2), прямые (исполнение 1), 2 класса точности. Пипетки изготовлены в соответствии с ГОСТ 29227-91 из термически и химически стойкого боросиликатного стекла 3.3.

Пример обозначения: Пипетка 2-1-2-[Объем, мл]

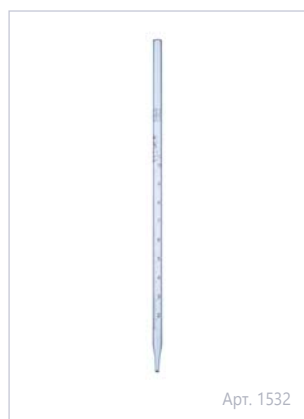

Объем мл	Цена деления мл	Предел точности мл	Время слива, с	Упаковка шт.	Артикул
1	0,01	±0,01	2-10	100	912
2	0,02	±0,02	2-12	100	913
5	0,05	±0,05	5-14	100	1531
10	0,1	±0,1	5-17	100	1532
25	0,2	±0,2	9-21	60	1533

Пипетка градуированная Тип 2 исполнение 2

Стекло́нная градуированная пипетка, вымеряемая на слив жидкости от любой отметки до сливного кончика. Верхняя отметка соответствует номинальной вместимости. Время ожидания не устанавливается (тип.2), с расширением (исполнение 2), 2 класса точности. Пипетки изготовлены в соответствии с ГОСТ 29227-91 из термически и химически стойкого боросиликатного стекла 3.3.

Пример обозначения: Пипетка 2-2-2-[Объем, мл]



Объем мл	Цена деления мл	Предел точности мл	Время слива, с	Упаковка шт.	Артикул
10	0,1	±0,1	5-17	100	1007

Пипетка градуированная Тип 3 исполнение 1

Стекло́нная градуированная пипетка, вымеряемая на слив жидкости от верхней нулевой отметки до любой отметки. Нижняя часть сливного кончика соответствует номинальному объему. Время ожидания не устанавливается (тип.3), прямые (исполнение 1), 2 класса точности. Пипетки изготовлены в соответствии с ГОСТ 29227-91 из термически и химически стойкого боросиликатного стекла 3.3.

Пример обозначения: Пипетка 3-1-2-[Объем, мл]



Объем мл	Цена деления мл	Предел точности мл	Время слива, с	Упаковка шт.	Артикул
1	0,01	±0,01	2-10	100	2407
2	0,02	±0,02	2-12	100	2408
5	0,05	±0,05	5-14	100	2409

Пипетка градуированная Тип 3 исполнение 2

Стеклонная градуированная пипетка, вымеряемая на слив жидкости от верхней нулевой отметки до любой отметки. Нижняя часть сливного кончика соответствует номинальному объему. Время ожидания не устанавливается (тип.3), с расширением (исполнение 2), 2 класса точности. Пипетки изготовлены в соответствии с ГОСТ 29227-91 из термически и химически стойкого боросиликатного стекла 3.3.

Пример обозначения: Пипетка 3-2-2-[Объем, мл]

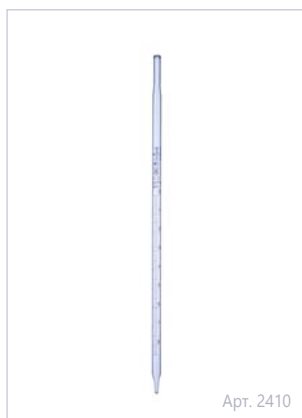

Объем мл	Цена деления мл	Предел точности мл	Время слива, с	Упаковка шт.	Артикул
10	0,1	±0,1	5-17	100	2410

Пипетка градуированная Тип 4 исполнение 1

Стеклонная градуированная пипетка, вымеряемая на слив жидкости от верхней нулевой отметки до любой отметки. Нижняя часть сливного кончика соответствует номинальному объему. Время ожидания – 15 с (тип.4), прямые (исполнение 1), 1 класса точности. Пипетки изготовлены в соответствии с ГОСТ 29227-91 из термически и химически стойкого боросиликатного стекла 3.3.

Пример обозначения: Пипетка 4-1-1-[Объем, мл]

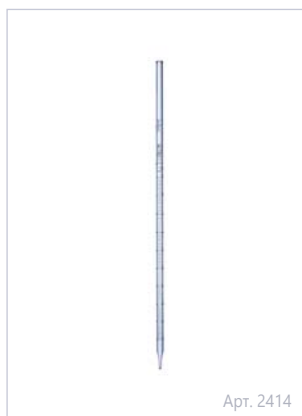

Объем мл	Цена деления мл	Предел точности мл	Время слива, с	Упаковка шт.	Артикул
1	0,01	±0,006	2-8	100	2412
2	0,02	±0,01	2-8	100	2413
5	0,05	±0,03	5-11	100	2414
10	0,1	±0,05	5-11	100	3661

Пипетка градуированная Тип 4 исполнение 2

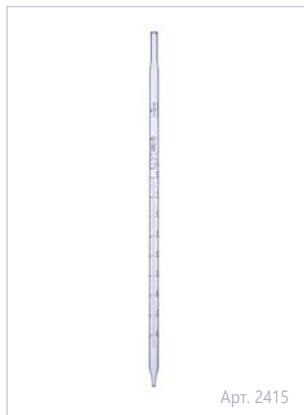

Стеклоанная градуированная пипетка, вымеряемая на слив жидкости от верхней нулевой отметки до любой отметки. Нижняя часть сливного кончика соответствует номинальному объему. Время ожидания – 15 с (тип.4), с расширением (исполнение 2), 1 класса точности. Пипетки изготовлены в соответствии с ГОСТ 29227-91 из термически и химически стойкого боросиликатного стекла 3.3.

Пример обозначения: Пипетка 4-2-2-[Объем, мл]

Объем мл	Цена деления мл	Предел точности мл	Упаковка шт.	Артикул
10	0,1	±0,05	100	2415

Пипетка с одной отметкой Исполнение 1

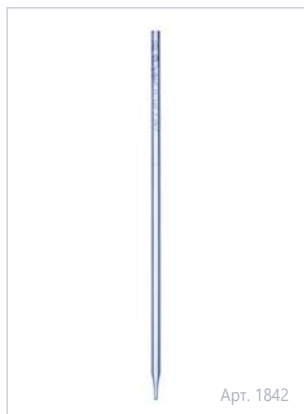

Применяются для отмеривания определенных объемов жидкости. Время ожидания не устанавливается. Пипетка с одной отметкой прямая (исполнение 1), 2 класса точности. Пипетки изготовлены в соответствии с ГОСТ 29169-91 из термически и химически стойкого боросиликатного стекла 3.3.

Пример обозначения: Пипетка 1-2-[Объем, мл]

Цена деления мл	Предел точности мл	Упаковка шт.	Артикул
1	±0,015	100	1841
2	±0,02	100	1842

Пипетка с одной отметкой

Исполнение 2

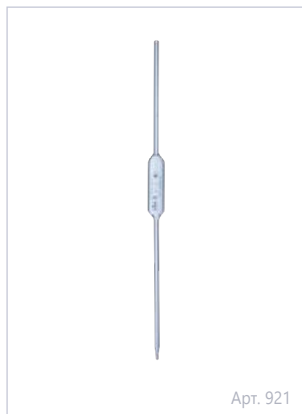

Применяются для отмеривания определенных объемов жидкости. Время ожидания не устанавливается. Пипетка с одной отметкой с расширением (исполнение 2), 2-х отметкой с расширением (исполнение 1) и 2-х отметкой без расширения (исполнение 3) отличаются высокой точности. Пипетки изготовлены в соответствии с ГОСТ 29169-91 из термически и химически стойкого боросиликатного стекла 3.3.

Пример обозначения: Пипетка 2-2-[Объем, мл]

Цена деления мл	Предел точности мл	Упаковка шт.	Артикул
1	±0,015	100	1494
2	±0,02	100	1495
5	±0,03	100	847
10	±0,04	60	848
10,77	±0,04	60	1748
20	±0,06	10	849
25	±0,06	10	920
50	±0,1	12	921
100	±0,15	10	911
100	±0,15	10	4221*
200	±0,2	10	29

* Высота сливного оконечника 335 мм, в дополнение к ГОСТ

Пипетка газовая градуированная



Применяется для отбора, хранения и транспортирования проб газа, а также для приготовления газовых смесей. Пипетка представляет собой цилиндрический сосуд с двумя оконечниками для подсоединения резиновых трубок. Пипетка оснащена шкалой.

Пипетки изготовлены из термически и химически стойкого боросиликатного стекла 3.3.

Объем мл	Цена деления мл	Предел точности мл	Упаковка шт.	Артикул
900	5	±5	1	3440
2000	10	±5	1	3479

Пипетка газовая градуированная

Применяется для отбора, хранения и транспортирования проб газа, а также для приготовления газовых смесей. Пипетка представляет собой цилиндрический сосуд с двумя оконечниками для подсоединения резиновых трубок. Пипетка оснащена шкалой.

Пипетки изготовлены из термически и химически стойкого боросиликатного стекла 3.3.

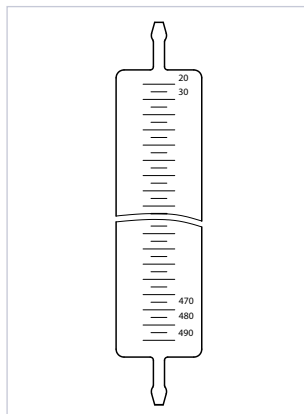

Объем мл	Цена деления мл	Предел точности мл	Упаковка шт.	Артикул
500	5	±2,0	1	2490

Пипетка газовая градуированная

Применяется для отбора, хранения и транспортирования проб газа, а также для приготовления газовых смесей. Пипетка представляет собой цилиндрический сосуд с заужением верхней части и тремя отводами и нижней оливой в для подсоединения резиновых трубок. Пипетка оснащена шкалой.

Пипетки изготовлены из термически и химически стойкого боросиликатного стекла 3.3.

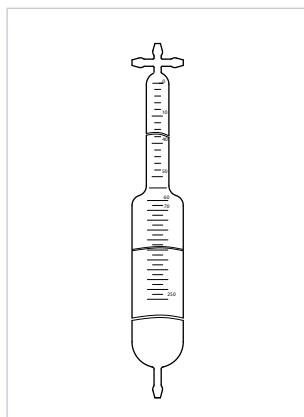

Объем мл	Диапазон измерения мл	Цена деления мл	Предел точности мл	Упаковка шт.	Артикул
500	0-50	2	±2,0	1	2491
	70-250	5			

Пипетка газовая градуированная

Применяется для отбора, хранения и транспортирования проб газа, а также для приготовления газовых смесей. Пипетка представляет собой цилиндрический сосуд с трёхходовым краном и с одноходовым краном. Пипетка оснащена легко читаемой шкалой.

Пипетки изготовлены из термически и химически стойкого боросиликатного стекла 3.3.

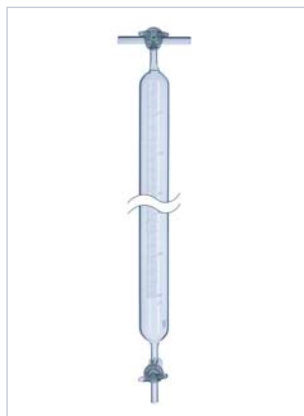

Объем мл	Цена деления мл	Предел точности мл	Упаковка шт.	Артикул
500	2	±2	10	3955

Пипетка газовая градуированная с 3-х ходовыми кранами

Применяется для отбора, хранения и транспортирования проб газа, а также для приготовления газовых смесей. Пипетка представляет собой цилиндрический сосуд с двумя трёхходовыми кранами. Пипетка оснащена легко читаемой шкалой.

Пипетки изготовлены из термически и химически стойкого боросиликатного стекла 3.3.

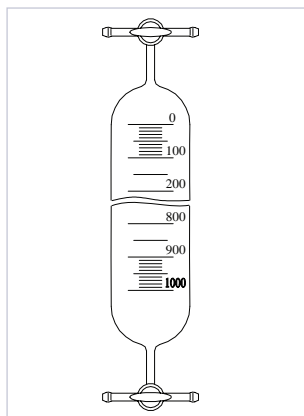

Объем мл	Цена деления мл	Предел точности мл	Упаковка шт.	Артикул
1000	10	±10	1	3848

Пипетка Федулова-Качинского

Применяется в установке для определения механического состава почвы по методике Качинского. Все пипетки в нижней части ствола имеют от четырех до шести боковых отверстий, через которые засасывается проба. Вместо аспиратора для забора пробы используют иногда резиновую грушу.

Пипетки изготовлены из термически и химически стойкого боросиликатного стекла 3.3.



Объем мл	Цена деления мм	Предел точности мм	Диаметр мм	Диаметр трубки мм	Общая высота мм	Кол.-во отверстий	Уп.-ка шт.	Артикул
25	0,5	±0,25	26	8	525	4	1	4214
25	0,5	±0,25	26	8	525	6	1	3688

Пипетка для гранулометрического анализа

Используется для седиментометрического способа гранулометрического анализа пипеточным методом Робинсона-Качинского. Применяется для анализа глинисто-алевритовых пород и фракций в породах, содержащих более 10 % размером частиц <0,01 мм.

Пипетки изготовлены в соответствии с ГОСТ 12536-2014 из термически и химически стойкого боросиликатного стекла 3.3.

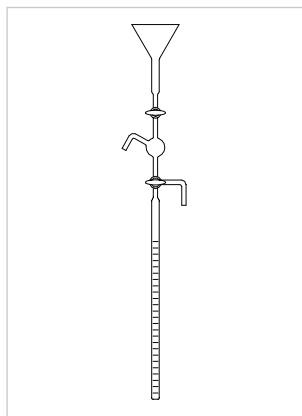

Объем мл	Цена деления мм	Общая высота мм	Упаковка шт.	Артикул
20	10	600	1	3408

Пипетка

для гомогенизации
молока

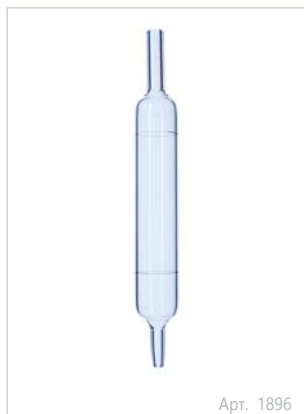

Предназначена для контроля и определения эффективности гомогенизации молока. Пипетка имеет цилиндрическую форму и сливной оконечник, на изделие нанесены две круговые метки на расстоянии 70 мм друг от друга.

Пипетки изготовлены из термически и химически стойкого боросиликатного стекла 3.3.

Диаметр мм	Полезная высота мм	Высота слива мм	Высота резервуара мм	Общая высота мм	Упаковка шт.	Артикул
22	110	30	70	170	10	1896

Пипетка

для отбора проб серной
кислоты



Применяется для отбора и взвешивания летучих, агрессивных и ядовитых жидкостей (пипетка Лунге-Рея). Пипетка представляет собой плоскодонную колбу с идеально пришлифованной пробкой с трубкой и одним одноходовым краном.

Пипетки изготовлены из термически и химически стойкого боросиликатного стекла 3.3.

Объем мл	Шлиф	Диаметр колбы мм	Высота мм	Упаковка шт.	Артикул
25	14/15	40	115	4	999

Бюретка Исполнение 1

Стекло́нные бюре́тки применяются для точного отмеривания небольших количеств жидкости и при титровании. Бюретка 2 класса точности, прямая трубка слива, тип 1 (без времени ожидания) с одноходовым стеклянным краном. Бюретки изготовлены в соответствии с ГОСТ 29251-91 и ISO 385 из термически и химически стойкого боросиликатного стекла 3.3.

Пример обозначения: Бюретка 1-1-2-[Объем, мл]-[Ц.д., мл]



Объем мл	Цена деления, мл	Предел точности мл	Диаметр мм	Упаковка шт.	Артикул
10	0,05	±0,05	9	10	1130
25	0,1	±0,1	12	10	1035
50	0,1	±0,1	13	10	1057
100	0,2	±0,2	16,5	10	599

Бюретка Исполнение 2

Стекло́нные бюре́тки применяются для точного отмеривания небольших количеств жидкости и при титровании. Бюретка 2 класса точности, изогнутая трубка слива, тип 1 (без времени ожидания) с одноходовым стеклянным краном. Бюретки изготовлены в соответствии с ГОСТ 29251-91 и ISO 385 из термически и химически стойкого боросиликатного стекла 3.3.

Пример обозначения: Бюретка 1-2-2-[Объем, мл]-[Ц.д., мл]

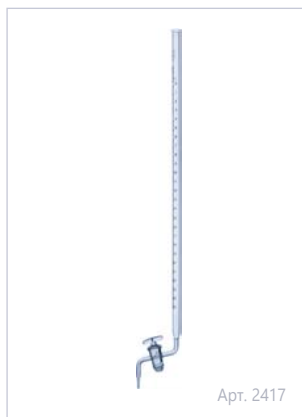

Объем мл	Цена деления мл	Предел точности мл	Диаметр мм	Упаковка шт.	Артикул
10	0,05	±0,05	9	8	2416
25	0,1	±0,1	12	8	2417
50	0,1	±0,1	13	6	2418

Бюретка

Исполнение 3

Применяются для точного отмеривания небольших количеств жидкости и для титрования. Бюретка без времени ожидания (тип 1), 2 класса точности. Бюретки изготовлены из боросиликатного стекла 3.3.

Пример обозначения: Бюретка 1-3-2-[Объем, мл]-[Ц.д., мл]



Арт. 836

Объем мл	Цена деления мл	Предел точности мл	Диаметр мм	Упаковка шт.	Артикул
10	0,05	±0,05	9	25	917
25	0,1	±0,1	12	25	836
50	0,1	±0,1	13	20	857
100	0,2	±0,2	16,5	20	918

Бюретка с отводом

Применяется для титрования растворов. Бюретка оснащена дополнительным отводом и легкоъемным оконечником.

Бюретки изготовлены из термически и химически стойкого боросиликатного стекла 3.3.



Арт. 855

Объем мл	Цена деления мл	Предел точности мл	Диаметр мм	Диаметр отводов мм	Общая высота мм	Упаковка шт.	Артикул
15	0,05	±0,05	11	7	570	10	853
25	0,1	±0,1	13	7	620	6	855

Бюретка Гемпеля

Предназначена для определения процентного содержания кислорода в техническом и медицинском кислороде и в кислородсодержащих газовых смесях при контроле производства кислорода и при техническом контроле работы воздухоразделительных установок. Бюретка Гемпеля представляет собой систему спаянных стеклянных цилиндрических трубок разного диаметра с двухходовым краном сверху и изогнутой оливой внизу. На бюретку Гемпеля нанесена легкочитаемая шкала, соответствующая номинальной вместимости 100 мл.

Бюретки изготовлены из термически и химически стойкого боросиликатного стекла 3.3.



Объем мл	Диапазон измерен. мл	Цена деления мл	Предел точности мл	Высота мм	Упаковка шт.	Артикул
100	0-10	0,1	±0,1	510	1	1555*
	15-75	1,0	±1,0			
	85-95	0,2	±0,2			
	98-100	0,05	±0,05			
	0-100	-	±0,2			
100	0-10	0,1	±0,1	560	1	3622
	15-75	1,0	±1,0			
	85-95	0,2	±0,2			
	98-100	0,01	±0,01			
	0-100	-	±0,25			
100	0-10	0,2	±0,2	630	1	2608
	15-65	1,0	±1,0			
	75-100	0,1	±0,1			

*к газоанализатору кислорода арт. 1651 (ГОСТ 5583-78, ISO 2046-73, ГОСТ 6331-78)

Бюретка Банга с боковым краном

Микробюретка Банга используется для измерения малых объемов в микрометре, например, при определении микропримесей серы по ГОСТ 13380-81. Для заполнения бюретки исследуемой жидкостью, изделие имеет дополнительный резервуар с краном и жидкостным буфером. Так же в конструкции бюретки предусмотрен боковой отвод для слива с краном.

Бюретки изготовлены из термически и химически стойкого боросиликатного стекла 3.3.



Объем мл	Цена деления мл	Предел точности мл	Упаковка шт.	Артикул
5	0,02	±0,02	1	2482

Микробюретка

Автоматическая бюретка Пеллета применяется для точного отмеривания небольших количеств жидкости и для титрования, выполнена в виде микробюретки с боковым сливным краном, конической колбы объемом 1000 мл с шлифованной горловиной 29/32 и дополнена резиновой грушей.

Бюретки изготовлены из термически и химически стойкого боросиликатного стекла 3.3.



Объем мл	Цена деления мл	Предел точности мл	Габариты	Упаковка шт.	Артикул
10	0,02	±0,02	131x180x870	1	214

Бюретка газовая

Применяется для газометрического анализа. Бюретка имеет термостатирующую рубашку с шлифованным отверстием для термометра, верхний отвод оснащен краном. В состав изделия входит уравнильный сосуд с боковым краном для удобного удаления лишней жидкости.

Бюретки изготовлены из термически и химически стойкого боросиликатного стекла 3.3.



Арт. 589

Объем мл	Цена деления мл	Предел точности мл	Диаметр мм	Полезная высота мм	Упаковка шт.	Артикул
50	0,1	±0,1	14	760	1	2488
50	0,1	±0,1	14	580	1	3134
100	0,2	±0,2	20	580	1	3135
с уравнильным сосудом						
50	0,5	±0,5			1	589*
100	0,2	±0,2			1	441

* 589 применяется для определения показателей термостабильности пероксида водорода по ГОСТ Р 50632-93

Пробирка мерная Исполнение 1

Применяется для определения осадков при центрифугировании. Пробирки имеют равномерные утолщенные стенки и конусообразную форму, оснащены шкалой.

Пробирки изготовлены в соответствии с ГОСТ 1770-74 из термически и химически стойкого боросиликатного стекла 3.3.

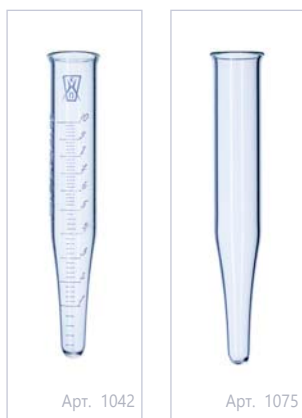

Арт. 1042

Арт. 1075

Объем мл	Цена деления мл	Предел точности мл	Диаметр мм	Высота мм	Упаковка шт.	Артикул
10	0,1	±0,2	17	105	100	926
10	0,2	±0,2	17	105	100	1042
10	-	-	17	105	100	1075*

* без шкалы

Пробирка мерная со шлифом 14/23 Исполнение 2

Применяется для отмеривания веществ при химических анализах. Пробирка оснащена контрастной градуировкой и стеклянной пробкой со шлифом 14/23.

Пробирки изготовлены в соответствии с ГОСТ 1770-74 из термически и химически стойкого боросиликатного стекла 3.3.



Арт. 1492

Объем мл	Цена деления мл	Предел точности мл	Полезная высота мм	Упаковка шт.	Артикул	
					с пробкой	б/пробки
5	0,2	±0,2	90	30	17	356
10	0,2	±0,2	150	100	1359	352
15	0,2	±0,2	180	100	1444	353
20	0,2	±0,2	190	20	1492	354
25	0,2	±0,2	210	20	1448	355

Пробирка мерная Исполнение 2а

Применяется для отмеривания веществ при химических анализах. Цилиндрическая пробирка оснащена контрастной градуировкой.

Пробирки изготовлены в соответствии с ГОСТ 1770-74 из термически и химически стойкого боросиликатного стекла 3.3.

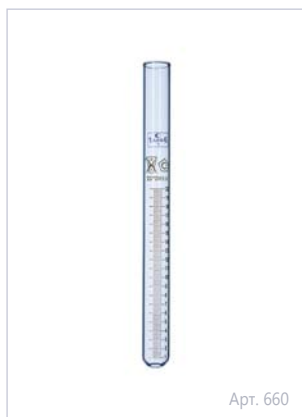

Арт. 660

Объем мл	Цена деления мл	Предел точности мл	Высота мм	Упаковка шт.	Артикул
5	0,2	±0,2	90	30	662
10	0,2	±0,2	150	100	658
15	0,2	±0,2	180	100	659
20	0,2	±0,2	190	20	660
25	0,2	±0,2	210	20	661

Пробирка градуированная

Используется в методе определения времени деэмульсации нефтяных масел, в процессе которого масло отделяется от воды после эмульгирования в условиях испытания. Цилиндрическая пробирка с развернутым краем, оснащена контрастной градуировкой. Пробирки изготовлены из термически и химически стойкого боросиликатного стекла 3.3, устойчивы к термическому шоку и воздействию большинства растворителей, кислот и не концентрированных щелочей.

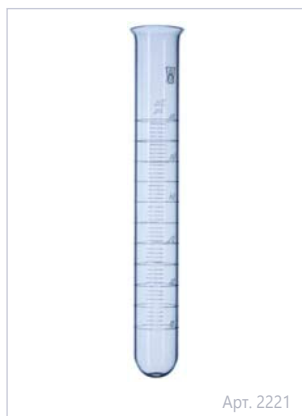

Объем мл	Цена деления мл	Предел точности мл	Диаметр мм	Высота мм	Упаковка шт.	Артикул
50	2,0	±1,0	26	200	5	2087*
60	1,0	±1,0	26	200	5	2221**

* пробирка для деэмульгирования масла

** пробирка для эмульгирования масла ГОСТ 12068

Пробирка колориметрическая

Колориметрические пробирки используются в методах исследования основанных на переводе бесцветных жидких веществ в окрашенные или изменении интенсивности цвета окрашенного вещества. Пробирка плоскодонная в исполнении с цилиндрической горловиной или с притёртой стеклянной пробкой.

Пробирки изготовлены из термически и химически стойкого боросиликатного стекла 3.3, устойчивы к термическому шоку и воздействию большинства растворителей, кислот и не концентрированных щелочей, обладают высоким показателем прозрачности.

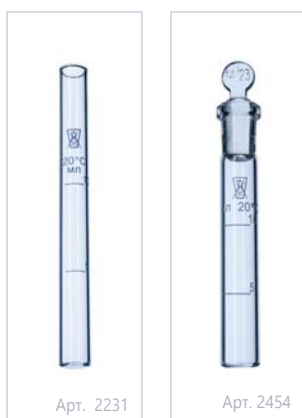

Объем мл	Предел точности мл	Диаметр мм	Шлиф	Высота пробирки мм	Упаковка шт.	Артикул
10	±0,2	15	—	150	10	2231
Пробирки колориметрические со стеклянной пробкой						
10	±0,2	18	14/23	120	10	2454
25	—	22	14/23	120	1	4240

Пикнометр для жидкостей

ПЖ2



Арт. 2372

Применяется при определении плотности жидкостей. Пикнометр представляет собой плоскодонную колбу с узким высоким горлом на которую нанесена круговая шкала. Выпускается со стеклянной притертой пробкой КШ 10/19 или пластмассовой пробкой.

Пикнометры изготовлены в соответствии с ГОСТ 22524-77 и в дополнение к нему из термически и химически стойкого боросиликатного стекла 3.3.

Объем мл	Предел точности мл	Общ. высота мм	Упаковка шт.	Артикул	
				пластмас. пробка	стеклянная пробка
25	±2,0	100/110	10	1637	2370
50	±3,0	115/125	10	1638	2371
100	±5,0	130/140	10	1658	2372

Пикнометр для твердых и сыпучих материалов

ПТ



Арт. 413

Применяется при определении плотности твердых и сыпучих материалов. Выполнен в виде специальной плоскодонной колбы с насадкой, на которую нанесена круговая метка заданного объёма и со стеклянной пробкой. Все детали изделия идеально пришлифованы.

Пикнометры изготовлены в соответствии с ГОСТ 22524-77 из термически и химически стойкого боросиликатного стекла 3.3.

Объем мл	Шлиф верх	Шлиф низ	Общ. высота мм	Упаковка шт.	Артикул
25	12/21	14/23	160	9	1734
50	12/21	14/23	175	9	413

Пикнометр для твердых и сыпучих материалов

Применяется при определении плотности жидкостей. Пикнометр выполнен в виде плоскодонной стеклянной колбы с пришлифованной пустотелой пробкой, вместо которой на горлышке капилляр.

Пикнометры изготовлены из термически и химически стойкого боросиликатного стекла 3.3.



Арт. 2057

Объем мл	Шлиф	Общ. высота мм	Упаковка шт.	Артикул
100	10/19	115	4	2057

Пикнометр Рейшауэра

Применяется для измерения плотности твердых веществ. Пикнометр имеет вид мерной колбы с высоким и узким горлышком, в верхней части горлышка расположена градуировка кольцевыми метками.

Пикнометры изготовлены из термически и химически стойкого боросиликатного стекла 3.3.



Арт. 2888



Арт. 922

Объем мл	Предел точности мл	Диаметр горлышка мм	Общая высота мм	Упаковка шт.	Артикул
6	±0,2	13	180	5	3268*
25	±2,0	4	120	5	2888
50	±1,0	6	125	10	922

* в исполнении со шлифом 10/19 и градуировкой на горлышке 6 мл (ЦД 0,1 мл).

Пикнометр для газов

ПГ

Применяется при определении плотности твердых и газов. Пикнометр представляет собой плоскодонную колбу с двумя отводными трубками и стеклянными кранами.

Пикнометры изготовлены в соответствии с ГОСТ 22524-77 и в дополнение к нему из термически и химически стойкого боросиликатного стекла 3.3.



Объем мл	Высота мм	Упаковка шт.	Артикул
100	100	4	1556
200	115	4	507

Сульфатор

Применяется для сульфирования в жидкой фазе, например, при определении ароматических углеводородов. Сульфатор имеет вид прямой бюретки с двумя припаянными стеклянными шарами. Верхний шар имеет горло под шлифованную или резиновую пробку, нижний шар оснащен сливной трубкой со стеклянным одноходовым краном.

Сульфаторы изготовлены из термически и химически стойкого боросиликатного стекла 3.3.

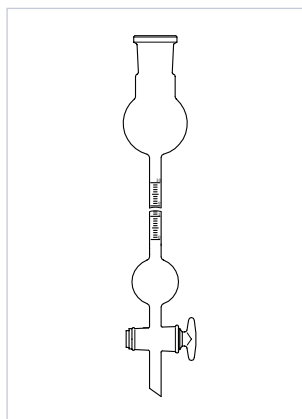

Объем бюретки мл	Цена деления мл	Предел точности мл	Диаметр ниж. шара мм	Горл.-на	Общая высота мм	Упаковка шт.	Артикул
10	0,1	±0,1	40	КШ 29/32	450	1	2934*
50	1,0	±1,0	61	30 мм	835	1	2208

* ТУ 38.301-29-21-92 Основы гидравлических масел АМГ-10, МГЕ-10А, МГЕ-4А.

Эвдиометр

Применяется для количественного определения кислорода в воздухе или для определения объема газа при различных химических реакциях. Эвдиометр представляет собой изделие с широким открытым основанием и с узкой запаянной трубкой, на которую нанесена шкала с минимальными делениями.

Эвдиометры изготовлены из термически и химически стойкого боросиликатного стекла 3.3.

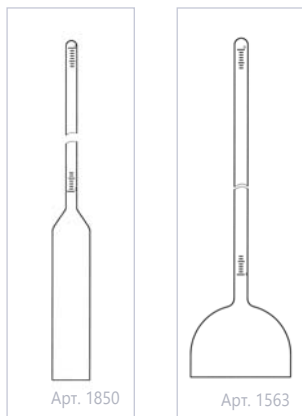

Объем мл	Цена деления мл	Предел точности мл	Диаметр основания мм	Высота мм	Упаковка шт.	Артикул
3	0,02	±0,02	28	350	10	1850
4	0,02	±0,02	60	400	1	1563

Отстойник грушевидный с пробкой КШ 14/23



Предназначен для определения содержания смолистых веществ в нефтепродуктах, воды и механических примесей в нефти, а также песка в глинистых растворах. Отстойники стеклянные представляют собой стеклянный сосуд грушевидной формы, переходящий в нижней части в пробиркообразный отвод с нанесенной шкалой, верхняя часть переходит в горловину под коническую пробку со шлифом.

Отстойники изготовлены из термически и химически стойкого боросиликатного стекла 3.3.

Объем мл	Предел измер., мл	Цена деления мл	Предел точности мл	Высота мм	Упаковка шт.	Артикул
100	0-3	0,1	±0,05	210	2	1699
	3-5	0,5	±0,20			
	5-6	1,0	±0,50			
	6-10	2,0	±1,0			
	10-25	5,0	±1,0			
	25-50	25,0	±1,0			
	50-100	50,0	±1,0			

Отстойник со стеклянной пробкой КШ 29/32

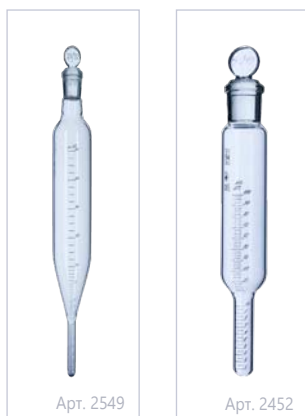

Отстойник Лысенко предназначен для определения содержания смолистых веществ в нефтепродуктах, воды и механических примесей в нефти, а также песка в глинистых растворах. Отстойники стеклянные представляют собой стеклянный сосуд цилиндрический формы, переходящий в нижней части в пробиркообразный отвод с нанесенной шкалой, верхняя часть переходит в горловину под коническую пробку со шлифом.

Отстойники изготовлены из термически и химически стойкого боросиликатного стекла 3.3.

Объем мл	Предел измер., мл	Цена деления мл	Предел точности мл	Высота мм	Упаковка шт.	Артикул
100	0-10	0,5	±0,50	300	2	2452
	10-100	2,0	±2,0			
500	0-7	0,1	±0,05	440	3	2549
	8-10	0,5	±0,3			
	10-20	1,0	±0,5			
	20-50	5,0	±1,0	510	2	2017
	50-100	10,0	±1,0			
100-500	25,0	±3,0				
1000	0-10	0,2	±0,1	495	2	1364
	10-20	1,0	±0,5			
	20-30	5,0	±1,5			
	30-100	10,0	±2,0			
	100-200	20,0	±3,0			
	200-1000	100,0	±5,0			

Отстойник со стеклянной пробкой

Предназначен для определения содержания смолистых веществ в нефтепродуктах, воды и механических примесей в нефти, а также песка в глинистых растворах. Отстойники стеклянные представляют собой стеклянный сосуд цилиндрической формы, переходящий в нижней части в конусообразный отвод с нанесенной шкалой, верхняя часть переходит в горловину под коническую пробку со шлифом.

Отстойники изготовлены из термически и химически стойкого боросиликатного стекла 3.3.



Объем мл	Предел измер., мл	Цена деления мл	Предел точности мл	Шлиф	Общая высота мм	Упаковка шт.	Артикул
100	0-25	1,0	±0,1	29/32	245	2	559
	25-50	5,0					
	50-100	10,0					

Отстойник/приёмник со стеклянной пробкой

Предназначен для определения содержания смолистых веществ в нефтепродуктах, воды и механических примесей в нефти, а также песка в глинистых растворах. Отстойники стеклянные представляют собой узкий вытянутый стеклянный сосуд цилиндрической формы, переходящий в нижней части в пробиркообразный отвод с нанесенной шкалой, верхняя часть переходит в горловину под коническую пробку со шлифом.

Отстойники изготовлены из термически и химически стойкого боросиликатного стекла 3.3.

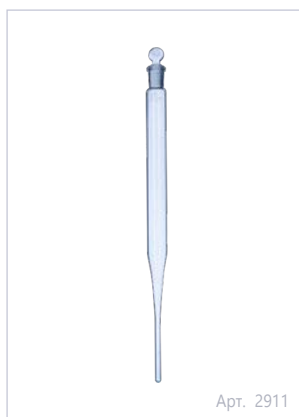

Объем мл	Предел изм. нижней части мм	Цена деления мл	Предел точности мл	Пробка	Высота мм	Упаковка шт.	Артикул
40	0-40	0,5	±0,5	29/32	410	2	2018
100	0-10	0,1	±0,1	19/26	430	2	2076
100	0-2	0,1	±0,1	19/26	445	10	2911*
200	0-2	0,05	±0,05	29/32	455	10	3749

* в соответствии с ГОСТ 16291-79

Отстойник шлиф 19/26

Предназначен для точного определения малых объемов осадка для чего снабжен дополнительным утончением в нижней части.

Отстойники изготовлены из термически и химически стойкого боросиликатного стекла 3.3.

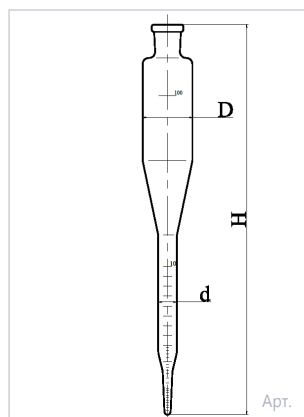

Объем мл	Предел измер., мл	Цена деления мл	Предел точности мл	Высота мм	Упаковка шт.	Артикул
100	0-0,03	0,03	±0,01	315	5	3460
	0,03-0,3	0,03	±0,015			
	0,3-1,0	0,1	±0,050			
	1,0-10,0	0,2	±0,100			

Прибор для отмеривания жидкостей с дозатором

Предназначены для отмеривания серной кислоты и изоамилового спирта при определении содержания жира в молоке и молочных продуктах по ГОСТ 5867. Прибор состоит из склянки и дозатора соединяющихся друг с другом при помощи шлифа 19/26 и дополнительных пружинок.

Приборы изготовлены в соответствии с ГОСТ 6859-72 из термически и химически стойкого боросиликатного стекла 3.3.

Состав изделия:

Дозатор	3 шт.
Склянка	1 шт.
Пружины	2 шт.
Хомутик	1 шт.



Объем дозатора мл	Объем склянки мл	Предел точности дозатора, мл	Габариты мм	Упаковка шт.	Артикул
1	300	±0,05	85x72x210	1	1682
10	500	±0,2	105x85x245	1	1681

Дозаторы:

1	-	±0,05	-	3	2113
10	-	±0,2	-	2	2112



Ампула уровня путейская

Применяется при установке приборов, оборудования и инструментов в горизонтальное положение, предназначена для установки в путеизмерительных шаблах, эксплуатируемых на открытом воздухе. Ампула с радиусом изгиба 1500 мм.

Ампулы изготовлены из термически и химически стойкого боросиликатного стекла 3.3.

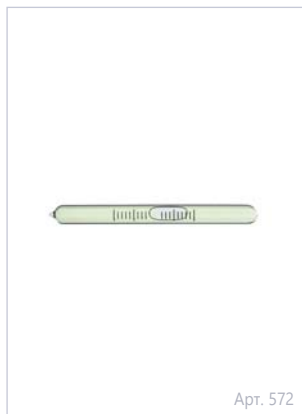

Арт. 572

Диаметр мм	Цена деления мин	Допуск. погреш.-ть мин	Длина мм	Упаковка шт.	Артикул
10	4,5	-	63	50	3374
10	4,5	4,25	105	50	572

Мановакуумметр

Предназначен для измерения избыточного и предельного остаточного давления. Работа прибора основана на уравнивании водяного столба жидкости измеряемым давлением.

Все изделия изготовлены из термически и химически стойкого боросиликатного стекла 3.3.



Арт. 313

Тип	Предел измерений, Па	Допуск. погреш.-ть Па	Общая высота мм	Упаковка шт.	Артикул
МВ-1000	от 0 до 1000	± 20	255	25	313
МВ-2500	от 0 до 2500	± 30	415	24	314
МВ-6000	от 0 до 6000	± 40	785	12	315

Трубка водомерная

Применяется для определения уровня жидкости в сосудах без давления. Прозрачная трубка с толщиной стенок 2,5 мм.

Трубки изготовлены из термически и химически стойкого боросиликатного стекла 3.3.

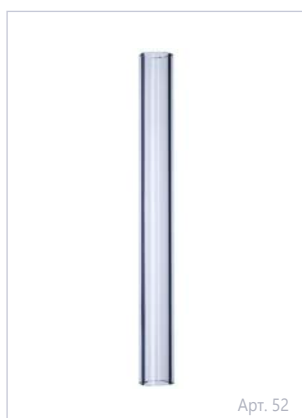

Арт. 52

Диаметр трубки мм	Высота трубки мм	Упаковка шт.	Артикул
16	165		52
17	1500		1624
18	1090		3150
18	1470		3151
18	1500		1319
18	1800		616
19	1500		1625
20	350		3817
20	1000		1134
20	1500		2330
20	1800		1739
21	1500		1423
23	1500		421
23	1800		602
25	120		391
25	125		1385
25	130		2283
25	160		54
25	215		270
25	220		3514
25	280		293
25	1500		1424